

NEW EDUCATION EXPO2024 出展カタログ

総合カタログ

Vol.6-3



▲ 安全に関するご注意 商品ご使用前には取扱説明書を必ずよく読みの上、正しくお使いください。
● 製品改良の為、仕様の一部を変更することがあります。 ● 製品の色調はイメージの為、実物と異なります。

株式会社一ノ坪製作所

本社 〒639-0264 奈良県香芝市今泉 625 番地
☎ 0745-76-3181 Fax 0745-76-3187

三重工場 〒518-1322 三重県伊賀市玉湊 10005 番地
☎ 0595-42-1891 Fax 0595-42-1890

東京 Labo 〒105-0014 東京都港区芝 2-3-21 101 号

<https://product.ichinotsubo.co.jp/>



取扱販売店：



画像はオプション品フロントトレー付

■業界 No.1 の上下昇降ストローク
 上下昇降ストローク 600 mmにより様々なシーンで利用が可能。
 (ディスプレイ取付センター位置 850 mm ~ 1450 mm)

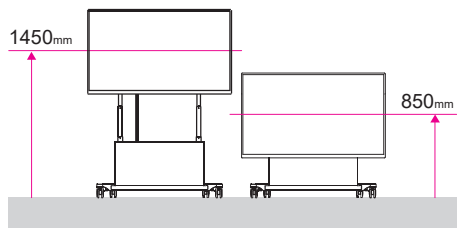

■移動性
 背面には移動用の超大型ハンドルを標準装備。



■安全設計
 挟み込み防止機能を搭載しており、一定の負荷がかかると昇降を停止し、自動的に約 5 cm戻ります。

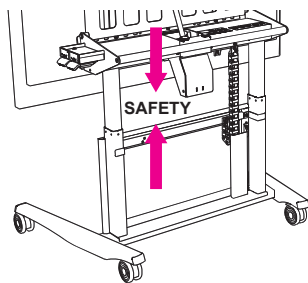

■電動 Tilt 機構搭載 (DS-D86LT)
 Tilt ストローク -8° ~ 90° を実現。
 蛍光灯の写り込み防止や水平画面の実現により、ディスプレイの利用方法を限定しません。



DS-D86LA

タッチ対応大型ディスプレイスタンド (電動昇降 Lift)

W1282/D860/H970 mm (最大 1570 mm)

昇降ストローク 600 mm

ディスプレイ取付ネジピッチ

縦:300 ~ 400 mm / 横:400 ~ 800 mm

ディスプレイ中心目安高さ

850 ~ 1450 mm

スチール質量: 59.3 kg

サテンブラック粉体塗装

※オープン価格

対応ディスプレイサイズ
55 ~ 86 インチ
 積載重量 ~90kg

耐震・転倒対策
 転倒角度 15°

RoHS2対策
 特定有害物質の使用制限

VOC対策
 揮発性有機化合物対策



DS-D86LT

タッチ対応大型ディスプレイスタンド (電動昇降 Lift&Tilt)

W1282/D860/H970 mm (最大 1570 mm)

昇降ストローク 600 mm

ディスプレイ取付ネジピッチ

縦:300 ~ 400 mm / 横:400 ~ 800 mm

ディスプレイ中心目安高さ

850 ~ 1450 mm

チルト角度 -8° ~ 90°

スチール質量: 61.3 kg

サテンブラック粉体塗装

※オープン価格

対応ディスプレイサイズ
55 ~ 86 インチ
 積載重量 ~90kg

耐震・転倒対策
 転倒角度 15°

RoHS2対策
 特定有害物質の使用制限

VOC対策
 揮発性有機化合物対策





■ハンドル昇降機能付き (DS-RF75NYB)

1回転で4.5mmの昇降ストローク。全体の昇降ストローク350mm。任意的な回転の少なざで昇降が可能。

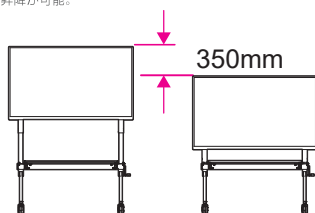

■ハンドル位置に特長あり (DS-RF75NYB)

左右どちらでも取り付けでき、取外し可能。取り外したハンドルは背面に収納。

左右取り付け可能

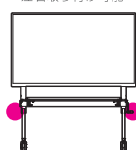

■大型キャスター

Φ100ダブルストッパー付きキャスターを4輪に採用。使用時に揺れが少なく安定した利用が可能。(DS-RF75NYBのみ)



■大型棚板を標準装備

耐荷重20kgの大型棚板を標準で装備。(W1100×D400)



グリーン購入法適合  DS-RF75NYB

タッチ対応大型ディスプレイスタンド (ハンドル昇降)

W1260/D784/H1535mm (最大1885mm)
昇降ストローク 350mm

ディスプレイ取付ネジピッチ

縦: 200~600mm 横: 400/600/800/1000mm

ディスプレイ中心目安高さ

1220~1570mm

棚板高さ: 620mm

棚板寸法: W1100/D400mm

スチール質量: 37kg (ハンドル込)

サテンブラック粉体塗装

棚板1枚標準装備

※オープン価格

対応ディスプレイサイズ

55 ~ 86 インチ

積載質量 ~80kg

耐震・転倒対策

転倒角度 15°

RoHS2対策

特定有害物質の使用制限

VOC対策

揮発性有機化合物対策



グリーン購入法適合  DS-IC75NYB

タッチ対応大型ディスプレイスタンド

W1200/D764/H1715mm

ディスプレイ取付ネジピッチ

縦: 200~600mm 横: 400/600/800/1000mm

ディスプレイセンター位置 7段階

1300/1350/1400/1450/1500/1550/1600mm

棚板高さ: 550/650mm (2段階調節可)

棚板寸法: W1100/D400mm

スチール質量: 35kg

サテンブラック粉体塗装

棚板1枚標準装備

※オープン価格

対応ディスプレイサイズ

55 ~ 86 インチ

積載質量 ~80kg

耐震・転倒対策

転倒角度 15°

RoHS2対策

特定有害物質の使用制限

VOC対策

揮発性有機化合物対策

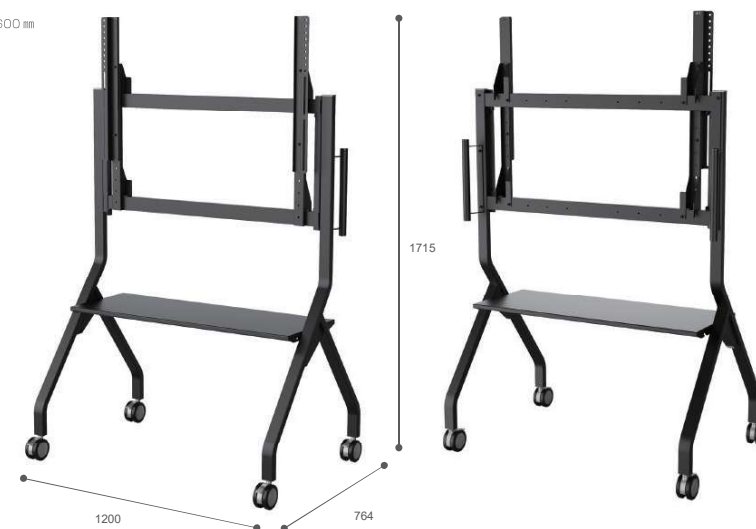



マスの集中化

重心をフラットベースに集中させ、デザインと機能を融合させた自立スタンド。



移動にも対応

低床キャスターを搭載し、室内移動も可能。



質感とデザインの追求

アルミ型材とスチールの組み合わせにより、アルミ特有の質感と、スチールによる高剛性を両立させ、機能美を追求しました。



ガルウィング式コード収納

ディスプレイスタンド初のガルウィング式メンテナンスカバーを採用。背面に回らす左右両側からの配線処理が可能です。大量コードも簡単に収納できます。



グリーン購入法適合

TCDS-CW55F

フラットベーススタンド 55

ディスプレイセンター位置 5段階 (1220/1290/1360/1430/1500 mm)

ディスプレイ取付ネジピッチ

縦：100～400以内 / 横：200～400 mm以内
棚板取付高さ調整 430～830 mm (50 mmピッチ)

ベースプレート W650/D635mm
スチール質量 36.2 kg
サテンブラック粉体塗装
棚板 1枚標準装備

※オープン価格

対応ディスプレイサイズ
43 ～ 65 インチ
積載質量 ～80kg

RoHS2対策
特定有害物質の使用制限

耐震・転倒対策
転倒角度 15°

VOC対策
揮発性有機化合物対策



グリーン購入法適合

TCDS-CW70F

フラットベーススタンド 70

ディスプレイセンター位置 5段階 (1220/1290/1360/1430/1500 mm)

ディスプレイ取付ネジピッチ

縦：100～400以内 / 横：200～600 mm以内
棚板取付高さ調整 430～830 mm (50 mmピッチ)

ベースプレート W800/D700 mm
スチール質量 37.8 kg
サテンブラック粉体塗装
棚板 1枚標準装備

※オープン価格

対応ディスプレイサイズ
55 ～ 75 インチ
積載質量 ～40kg

RoHS2対策
特定有害物質の使用制限

耐震・転倒対策
転倒角度 15°

VOC対策
揮発性有機化合物対策



グリーン購入法適合

TCDS-CW100F

フラットベーススタンド 100

ディスプレイセンター位置 5段階 (1220/1290/1360/1430/1500 mm)

ディスプレイ取付ネジピッチ

縦：100～400以内 / 横：200～800 mm以内
棚板取付高さ調整 430～830 mm (50 mmピッチ)

ベースプレート W850/D765mm
スチール質量 49 kg
サテンブラック粉体塗装
棚板 1枚標準装備

※オープン価格

対応ディスプレイサイズ
55 ～ 100 インチ
積載質量 ～90kg

RoHS2対策
特定有害物質の使用制限

耐震・転倒対策
転倒角度 15°

VOC対策
揮発性有機化合物対策



標準オプションはP.40へ記載しています。カメラオプションは次ページへ記載しています。



KANI+ / 50インチディスプレイ・カメラスタンド設置

質感とデザインの追求

アルミ型材とスチールの組み合わせにより、アルミ特有の質感と、スチールによる高剛性を両立させ、機能美を追求しました。



ガルウイング式コード収納

ディスプレイスタンド初のガルウイング式メンテナンスカバーを採用。背面に回らず左右両側からの配線処理が可能です。大量コードも簡単に収納できます。



優れた移動性・安全性向上

移動時の持ち手に最適な水平ハンドルを標準装備。移動の際、電源などの余長コード類を一時的に巻きつけることができます。モニターセッティング状態で部屋から部屋へと移送する際にも扉開口最少寸法 700mm を通ることが可能です。(ミニ カニプラスは扉開口最少寸法 680mm) 超低床ベース形状と直径 75mm キャスターの採用でつまずきを防止。安全性がアップします。



VESA 規格

(100×100mm) 対応

ディスプレイ 100×100mm ピッチも VESA 金具が不要で取付けが可能です。チルト機構も標準装備し、スタンドの用途が広がります。チルト機構で 3段階 (0° / 5° / 10°) のチルト調節が可能です。

※Big KANI+ は非対応

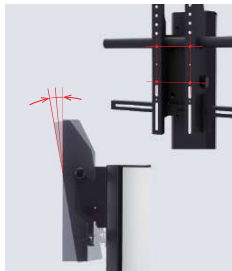

Mini KANI+ TCDS-IC46N

グリーン購入法適合

ホワイトバージョン
TCDS-IC46N-W

ミニ カニ プラス
ディスプレイセンター位置 3段階 (1080/1150/1220mm)
ディスプレイ取付ネジピッチ 縦横各 100 ~ 400mm 以内
棚板取付高さ調整 600 ~ 900mm (50mmピッチ)
アルミ、スチール質量 28kg サテンブラック、シルバーメタリック粉体塗装 棚板1枚標準装備
※オープン価格

対応ディスプレイサイズ
32 ~ 55 インチ
積載重量 ~ 20kg

耐震・転倒対策
転倒角度 15°

RoHS2対策
特定有害物質の使用制限

VOC対策
揮発性有機化合物対策



KANI+ TCDS-IC55N

グリーン購入法適合

ホワイトバージョン
TCDS-IC55N-W

カニ プラス
ディスプレイセンター位置 5段階 (1240/1310/1380/1450/1520mm)
ディスプレイ取付ネジピッチ 縦横各 100 ~ 400mm 以内
棚板取付高さ調整 600 ~ 1100mm (50mmピッチ)
アルミ、スチール質量 32kg サテンブラック、シルバーメタリック粉体塗装 棚板1枚標準装備
※オープン価格

対応ディスプレイサイズ
43 ~ 65 インチ
積載重量 ~ 30kg

耐震・転倒対策
転倒角度 15°

RoHS2対策
特定有害物質の使用制限

VOC対策
揮発性有機化合物対策



Big KANI + TCDS-IC70N

ビッグ カニ プラス
 ディスプレイセンター位置
 5段階 (1240/1310/1380/1450/1520 mm)
 ディスプレイ取付ネジピッチ
 縦 200 ~ 400 mm以内 / 横 200 ~ 600 mm以内
 棚板取付高さ調整
 600 ~ 1100 mm (50 mmピッチ)
 アルミ、スチール質量 39 kg
 サテンブラック、シルバーメタリック粉体塗装 棚板1枚標準装備
 ※オープン価格

対応ディスプレイサイズ
55 ~ 75 インチ
 搭載重量 ~40kg

耐震・転倒対策
 転倒角度 15°

RoHS2対策
 特定有害物質の使用制限

VOC対策
 揮発性有機化合物対策

グリーン購入法適合

ホワイトバージョン
 TCDS-IC70N-W



Big KANI+ 2D TCDS-IC70N-2D

ビッグ カニ プラス デュアルディスプレイ対応
 ディスプレイセンター位置
 5段階 (1240/1310/1380/1450/1520 mm)
 ディスプレイ取付ネジピッチ
 縦 100 ~ 400 mm、横 100 ~ 400 mm以内
 棚板取付高さ調整
 600 ~ 1100 mm (50 mmピッチ)
 アルミ、スチール質量 67 kg
 サテンブラック、シルバーメタリック粉体塗装 棚板1枚標準装備
 ※オープン価格

対応ディスプレイサイズ
43 ~ 55 インチ
 搭載重量 ~80kg

耐震・転倒対策
 転倒角度 15度

RoHS2対策
 特定有害物質の使用制限

VOC対策
 揮発性有機化合物対策

グリーン購入法適合



MEGA KANI + TCDS-IC100N

メガ カニ プラス
 ディスプレイセンター位置
 5段階 (1260/1330/1400/1470/1540 mm)
 ディスプレイ取付ネジピッチ
 縦 200 ~ 400 mm以内 / 横 200 ~ 800 mm以内
 棚板取付高さ調整
 521 ~ 1121 mm (50 mmピッチ)
 アルミ、スチール質量 50.8 kg
 サテンブラック、シルバーメタリック粉体塗装 棚板1枚標準装備
 キャスター径 ϕ 100 mm
 ※オープン価格

対応ディスプレイサイズ
55 ~ 100 インチ
 搭載重量 ~90kg

耐震・転倒対策
 転倒角度 15度

RoHS2対策
 特定有害物質の使用制限

VOC対策
 揮発性有機化合物対策

グリーン購入法適合





TCDT-HT1212

つながるステーション

W1200/D1130/H1600 mm

ディスプレイ取付ネジピッチ
縦横各 100 ~ 300 mm以内

天板高さ
H1050 mm

ベースプレート W500/D875
約 27 kg サテンブラック粉体塗装
収納引き出し標準装備

※オープン価格

対応ディスプレイサイズ
24 ~ 43 インチ
搭載重量 ~18kg

耐震・転倒対策
転倒角度 15°

RoHS2対策
特定有害物質の使用制限

VOC対策
揮発性有機化合物対策



「見える・映る・伝わる」にこだわった台形タイプのスタンディングテーブル。
壁、床へ工事レスで設置でき、窓際など場所を選ばずお使いいただけます。

市販のクランプタイプのコンセント類
が取り付けられます。



会議ツール機材が入る深型タイプの
収納引き出し。
収納サイズ
W315×D400×H100



すっきりと見せるケーブルダクトカバー。
マグネット付きコンセントタップの収納が可能。
便利なかばんフック付き。

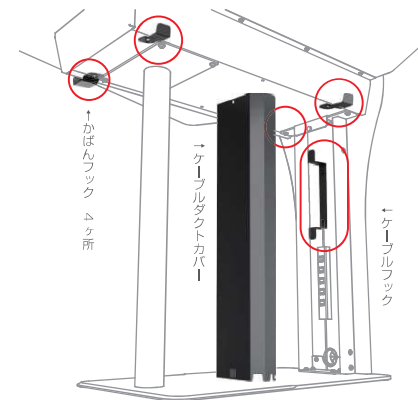

天板・背面化粧板

TCDT-HT1212WH ホワイト



TCDT-HT1212GY グレー



TCDT-HT1212MW 木目



カメラオプション ラインナップ



カメラデバイス

- 標準 PTZ カメラ TCDS-SSCA
 - Cisco Webex Room Kit TCDS-SSWRKCA
 - Cisco Webex Room Kit Mini TCDS-SSRKMCA
 - Cisco Room Bar TCDS-SSWRBCA
 - Poly Studio TCDS-SSSTDCA
 - Poly Studio X30 TCDS-SSX30CA
 - Yamaha CS-800 TCDS-SSCS8CA
 - Logicoool MeetUp TCDS-SSMUPCA
 - Bose Videobar VB1 TCDS-SSVB1CA
 - Neat Bar TCDS-SSNTBCA
- ※その他機種の設置については、弊社までお問い合わせください。

オプション



TCDT-HTFH10
サイネージとしても使える
フロントディスプレイハンガー
~24V型 ~5kg
VESA 75・100

ハイスツール

こちらの商品もご購入いただけます。
W454×D481×H1005(SH775)
定価 ¥44,000

CH-HRF0022 ライトグレー
CH-HRF0023 グリーン

背・座 : ウレタンフォーム、合板
張地 : 布(ポリエステル)
脚部 : スチール
床設置面クッション材 : ポリウレタン



仕様一覧 / オプション



品番	TCDT-HT1212	TCDS-SSA43	TCDS-STC43	SS-IC43VBI
参考：対応ディスプレイサイズ (インチ)	24 ~ 43	24 ~ 43	24 ~ 43	32 ~ 55
サイズ 幅 × 支柱高さ × 奥行 (mm)	1200×1600×1130	450×1200×420	300×1200×155	600×1270×600
重量 (kg)	97	23	18	20

品番	TCDT-HTFH10	TCDS-SSSTDCA	TCDS-SSX30CA	TCDS-SSWRKCA	TCDS-SSRKMCA	TCDS-SSWRBCA	TCDS-SSCA	TCDS-SSCS8CA	TCDS-SSMUPCA	TCDS-SSVB1CA	TCDS-SSNTBCA
① ① Poly Studio ①	①フロントディスプレイハンガー	①カメラオプション									
② Poly Studio X30 ②		②カメラオプション									
③ Cisco Webex Room Kit ③		③カメラオプション									
④ Cisco Webex Room Kit Mini ④		④カメラオプション									
⑤ Cisco Room Bar ⑤		⑤カメラオプション									
⑥ PTZ ⑥		⑥カメラオプション									
⑦ YAMAHA ⑦		⑦カメラオプション									
⑧ Logicool Meetup ⑧		⑧カメラオプション									
⑨ Bose videobar VB1 ⑨		⑨カメラオプション									
⑩ Neat Bar ⑩		⑩カメラオプション									

仕様一覧 / オプション



品番	DS-D86LA	DS-D86LT
参考：対応ディスプレイサイズ (インチ)	55 ~ 86	55 ~ 86
サイズ 幅 × 支柱高さ × 奥行 (mm)	1282×970(最大 1570)×860	1282×970(最大 1570)×860
重量 (kg)	59.3	61.3

品番	DS-DFTR	DS-DRTR	DS-DRPC	DS-DRCLT	DS-DRCLA
① ① ② ③ ④	①フロントトレイ	②リアトレイ	③リアボックス	④ワイヤレスリモコン	