

A3カラーLEDプリンター
COREFIDO
コアフィード

C844dnw/
C835dnw/C835dnwt

OKI
Open up your dreams

より長く、より快適に。
COREFIDOシリーズ、新時代へ。



NEW!

COREFIDO EX

プリンターの常識を超える

業界初7年間の長期無償サービス

高性能を、長く快適に使っていただきたい。 そんな思いを形にした新A3カラーLEDプリンター、 “COREFIDO EX”とともに誕生。

常にビジネスの効率化を追求し続け、
コスト削減に貢献してきたCOREFIDOシリーズ。
お客様の次のご満足のためには何ができるのか。
OKIデータはその答えを求めて、お客様の声に耳を傾けてきました。
そして辿り着いたのは、他にはない独自の高性能を、
より長く、より快適に使っていただくことでした。
LED方式による優れた印刷品位、故障しにくくメンテナンスも簡単。
さらにコンパクト、高速印刷、誰にでも使いやすい操作性。
これらの高い基本性能を磨き抜いて、ビジネスの世界に長期に渡り
新たな価値を生み出すプリンターを実現。
同時に、7年間無償サービスの“COREFIDO EX”が誕生しました。
COREFIDOシリーズはお客様の頼もしいパートナーであり続けます。



COREFIDO C844dnw
税込価格 267,840円(本体価格 248,000円)

高画質・高精細・高性能、
世界最小^{*1}のハイスペックモデル

7年間無償保証 **7年間無償提供** メンテナンス品

解像度 True1200dpi **PostScript 3 Emulation**

給紙枚数(標準/最大)^{*4} 430枚/2750枚 **自動両面**(標準) **1000 BASE-T**(標準) **無線LAN**(標準)



高生産性 × 長期安定稼働 × トータルコスト削減。

“ずっと使い続けていただくための高い性能”



コンパクト性

■ 世界最小の設置面積^{*1}



省エネ性

■ 最大消費電力1,118W
■ TEC値2.0kWh^{*5}



クイック性・高速性

■ ウォームアップタイム 約1/3(従来比)
■ カラー/モノクロ 36枚/分の高速印刷^{*2}



用紙対応力

■ 厚紙 64~256g/m²
■ 最小 幅55mm/長尺 最大1,321×297mm
■ 多彩な用紙に対応する多段トレイ(最大5段)
■ 特殊用紙に対応^{*6}

信頼性



Durability

高耐久性

■ 装置寿命7年
または100万ページ^{*7}

印刷速度*2

■ カラー／モノクロ
36枚／分

ランニングコスト*3

■ カラー ■ モノクロ
約**11.7円** 約**2.8円**

※連続印刷時
カラー約11.1円／モノクロ約2.7円

*1
世界
最小



COREFIDO C835dnw

税込価格 192,240円(本体価格 178,000円)

必要な機能をコンパクトに凝縮した
世界最小*1のハイパフォーマンスモデル

メンテナンス品
7年間無償保証 **7年間無償提供**

解像度
最大600×1200dpi

*4
給紙枚数(標準/最大)
430枚/2750枚

自動
両面
(標準)

1000
BASE-T
(標準)

無線
LAN
(標準)



COREFIDO C835dnwt

税込価格 224,640円(本体価格 208,000円)

標準で給紙容量をアップした
増設トレイセットモデル

メンテナンス品
7年間無償保証 **7年間無償提供**

解像度
最大600×1200dpi

*4
給紙枚数(標準/最大)
1010枚/2750枚

自動
両面
(標準)

1000
BASE-T
(標準)

無線
LAN
(標準)

COREFIDO 2

5年無償サービス
モデルも登場



*1
世界
最小

COREFIDO
C824dn
オープン価格

詳しくは、
P.06

プリンターとして、“あるべき姿”を追求しました。

“品質・耐久性に自信があるから実現できた長期無償サービス”

COREFIDO EX

= **7年間 | 無償保証** +

メンテナンス品
7年間 | 無償提供

業界ではじめて5年間無償保証を提供したCOREFIDOが、また1つ、サービスの歴史を塗り替えます。
COREFIDO EXの"EX"は、〈Extend&Extra〉。7年間無償保証によって、
ずっとCOREFIDOを使い続けていただきたい。そんな思いを形にしたサービスです。

詳しくは、
P.10

サービスの内容、その他
詳細については、
10ページをご確認ください。

*1:A3カラーLED/レーザープリンターの設置面積(A3使用時)において、2019年1月現在、当社調べ(当社製品除く)。*2:普通紙、A4ヨコ送り片面/コピーモード時。*3:[ISO/IEC19798]に基づいたトナーカートリッジ(TC-C3B●2)の印刷可能枚数と、A4ヨコ送り片面を一度に3枚ずつ印刷した場合のイメージドラムの印刷可能枚数より算出。*4:坪量64g/m²の場合。最大値はフルオプショントレイ設置時。*5:エネスタVer.2.0時。*6:印刷可能な用紙についてはOKIデータホームページからご確認ください。*7:100万ページの通紙性能を維持するため、保守員による当社指定部品の交換が必要な場合があります。

これまでにない7年間の長期無償、 COREFIDO EXならではの頼れるサービスです。

7年間無償保証 7年間 無償保証

故障による突発的な修理費を長期にわたって削減します。

これまでになかった7年間の無償保証を実現。ご購入日から起算して7年以内に発生した故障について、無償で修理いたします。お客様は、突然の故障による予想外の出費を気にすることなく、7年間の長期にわたってより快適にご使用いただけるようになりました。

メンテナンス品7年間無償提供 メンテナンス品 7年間 無償提供

定期的に交換が必要なメンテナンス品の費用や、保守員の出張費、技術料を削減します。

どんなプリンターでも、時期がくれば必ず交換しなくてはならないメンテナンス品(定期交換部品)。COREFIDO EXでは、このメンテナンス品も7年間無償でご提供します。シンプル構造のCOREFIDOならお客様がご自身で交換でき、メンテナンス品の費用に加え交換技術料や出張費、および時間を削減できます。

メンテナンス品の例



ベルトユニット



定着器ユニット



給紙ローラーセット

2つの無償サービスで トータルコストを削減

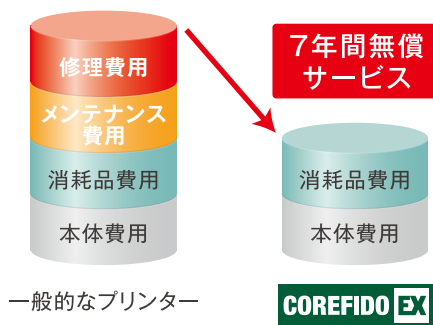

一般的なプリンター

COREFIDO EX

〈コスト削減のイメージ図〉

COREFIDO EXなら、本体の修理費用やメンテナンス費用を、従来の有償保守契約などでまかなう必要がなく保守コストが削減できます。

Point

基幹システム(サーバー)など長期保守契約を結ばれるお客様にとっては、
リプレースのタイミングにも柔軟に対応できるため、お客様の手間とコストを大きく削減できます。

7年間に渡り修理費用とメンテナンス費用を削減

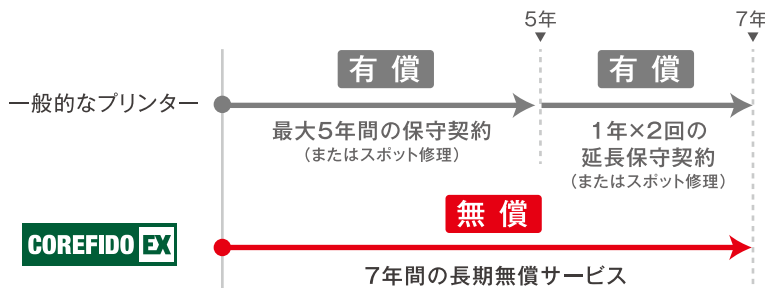

〈運用のイメージ図〉

本体の買い替えや、保守契約、追加コストを気にすることなく長期に渡り運用。一般的なプリンターは、5年以降は延長保守を契約するか、スポット的に修理を依頼することで長期運用が可能となりますが、結果大きくコストがかかります。COREFIDO EXの2つの無償サービスなら、7年という長期に渡り追加費用なくコストを削減できるため、プリンターを長くご使用したい方に最適です。

7年間無償保証、メンテナンス品7年間無償提供を利用するにはお客様登録が必要です。 詳しくは、P.10
サービスの内容、その他詳細については、10ページをご確認ください。

長期無償サービス、用紙対応力、高い基本性能が、様々な現場で活躍します。

「COREFIDO EX」モデルは、一般オフィスはもちろんですが、様々な業種や職場で高い性能を発揮します。特に特殊用紙への印刷や多段トレイを活用した印刷など、コンパクトでありながらハイパフォーマンス。充実の性能・機能で職場をサポートします。

長年にわたって快適に使い続けたい。
 そんな現場の声に、基本性能の高さでお応えします。

高耐久性

Durability

装置寿命7年/100万ページ*の高耐久設計。

これまで以上に長くご愛顧いただけるように、ギアなどの部品ひとつひとつの品質をさらに追究した結果、装置寿命7年/100万ページもの高耐久性を実現。これにより、7年間の長期無償サービスが可能になりました。

*100万ページの通紙性能を維持するため、保守員による当社指定部品の交換が必要な場合があります。

クイック性・高速性

Speed

ウォームアップから印刷まで
クイック&スピーディー。

高速ウォームアップ。

新開発の定着器を採用し、パワーオン時には約20秒以下、パワーセーブからの復帰は約9.9秒。待ち時間も少なく印刷可能状態になります。



カラー/モノクロ毎分36ページ*の高速連続印刷。

世界最小の設置面積、コンパクト&シンプル設計ながら高速印刷。生産性向上が図れます。

*普通紙、A4ヨコ送り片面/コピーモード時。

省エネ性

Ecology

オフィスのエコを効率的にサポート。

TEC値2.0kWh*、最大消費電力1,118W。また、スリープモード時の消費電力0.7W以下。省エネオフィスに最適です。

*エネスタVer2.0時。

コンパクト性

Compact

世界最小*の設置面積を継承。

LEDヘッドならではのシンプルな内部構造により、これまでの世界最小コンパクトボディを継承。フラットな背面と、給紙・排紙方向が前面であることから設置場所の自由度が高く、限られた空間でも快適にご利用になれます。

*A3カラーLED/レーザープリンターの設置面積 (A3使用時)において。2019年1月現在。当社調べ (当社製品除く)。

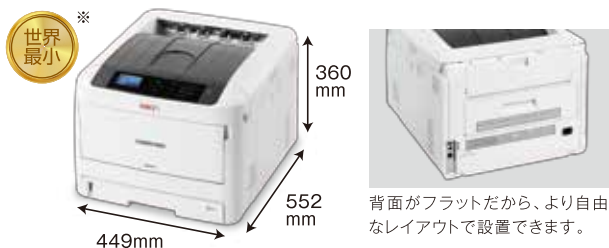

用紙対応力

Media

厚紙から長尺、特殊用紙*1まで柔軟に対応。

最大256g/㎡の厚紙、最小55mm幅の用紙サイズ、最大1,321×297mmの長尺への印刷を実現*2。さらに、耐水紙、葉袋、短冊のしへの印刷も可能となりました。最大5段の給紙トレイ (オプション) と組み合わせることで様々な業務をサポートします*3。

*1:印刷可能な用紙についてはOKIデータホームページからご確認ください。

*2:マルチバーストレイからのみ。

*3:給紙トレイ (増設トレイユニット:オプション) で使用可能な用紙・サイズは仕様表 (P8) およびユーザーズマニュアルをご確認ください。



新開発の定着器で「クイック&エコ」を実現

定着器内の熱伝導率、熱効率の向上のために部材や構造などを見直して、ウォームアップタイムの短縮と省エネを実現しました。

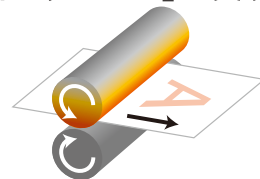

ビジネスでの使いやすさを徹底的に追求、 多彩な先進機能を搭載しています。

印刷機能

LEDヘッドならではの高品位・高精細印字。

高精細な印刷を実現するOKI独自のLEDプリントヘッド。小さな文字や細線、色の再現性が高品位な印刷物を生み出します。

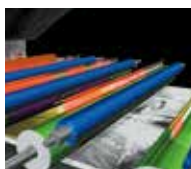

ゆがみなく美しい、多段階LEDプリントヘッド

2pt文字
拡大画像の比較



レーザー方式 LED方式

6パターン※のトナーセーブモード搭載。

印刷物の用途に応じてトナー濃度を調整。トナーセーブに加え、文字など100%の黒トナーもセーブすることでトナーの使用量を抑え、印刷コストを低減できます。

※トナーのセーブ量を3段階から選択、次に文字など100%の黒トナーをセーブする/しないを選択。最大で6パターンの調整が可能です。

AirPrint※/Google Cloud Printに対応。

モバイル連携で、タブレットやスマートフォンから直接に印刷できます。

※C844dnwのみ。



複数の原稿を1枚に集約、用紙とトナーの使用量を削減。

片面1ページに最大16ページ、両面では最大32ページまでレイアウトして印刷できます。

※アプリケーションによっては使用できないことがあります。



NFCとアプリでかんたんモバイル印刷。

NFC機能でモバイル印刷に必要な操作ステップを大幅に簡略化。プリンターにモバイル端末をかざすだけで面倒な設定が完了し、MobilePrint(アプリ)からのモバイル印刷ができます。



※本体の無線LAN(APモード)を有効にする必要があります。

※Android端末のみ。



Mobile Print

(Android/iOS搭載端末用印刷アプリケーション)

Webページや端末に保存されている写真や文書などを、無線LANを経由してOKIデータのLEDプリンターやLED複合機へ、パソコンを介さずかんたんに印刷することができます。

給紙機構

便利に使える多段トレイ。

トレイごとに異なる種類の用紙をセットしたり、A4など頻繁に使用する用紙を複数のトレイにセットするなど、お客様の運用に合わせてご利用いただけます。また、トレイごとに印刷位置補正が可能で、トレイ全段の印刷位置をそろえることができます。

※給紙トレイ(オプション)で使用可能な用紙・サイズは仕様表(P8)およびユーザーズマニュアルをご確認ください。



最大5段の
給紙トレイ

【最大給紙枚数】
2,750枚※

※マルチパーパストレイ含む。

メンテナンス性

独自のシンプル構造で、万が一のトラブルによるムダな時間を削減します。

さらに、モバイルによるFAQや、管理者・利用者をサポートする新ツールにも対応。

トラブルに対処しやすいシンプル構造。

独自のシンプル構造により、万が一の紙詰まり発生時にもかんたんに用紙を取り除くことができます。これにより、お客様の業務停止時間を短縮します。

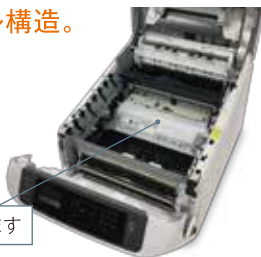

消耗品・メンテナンス品が取り外せます

トラブルの対処方法をアプリでかんたん入手。

NFCを標準搭載。モバイルアプリとの連動で、スマートフォンなどをかざすだけでトラブル対処法が検索できます。



ヘルプ表示



FAQ
困ったときは

プリンターの運用管理を支援する「Monitoring Tool*1」。

「MonitoringTool」は、メンテナンス品の交換時期をPC画面にお知らせ、Webから簡単にお申し込みできます*2。さらに、ファームウェアの更新情報やネットワークに接続され登録されたプリンターの更新の有無を確認でき、1台のプリンターから個別にアップデートも可能。1台のPCで各プリンターを管理できるので、管理者の運用効率が向上します。

*1:C844dnw/C835dnw/C835dnwt/C824dnのみ。製品本体に同梱されているDVDからインストールできます。

*2:メンテナンス品無償提供サービスを利用しない方は、メンテナンス品はお申し込みいただけません。

※Windowsのみ対応。



管理者

ポップアップ画面で
メンテナンス品の交換時期をお知らせ

ネットワーク機能

柔軟なネットワークを構築可能。

有線LANと無線LANを同時に使用することが可能なので、柔軟なネットワークを構築できます。無線LANは5GHz対応、混信しにくいネットワークを利用できます。

※有線LANと無線LANを同じサブネットに接続すると、通信が不安定なことがあります。無線LAN(インフラストラクチャーモード)と無線LAN(APモード)を同時に有効にすることはできません。

1000BASE-Tに標準対応
高速ネットワーク環境に対応します。

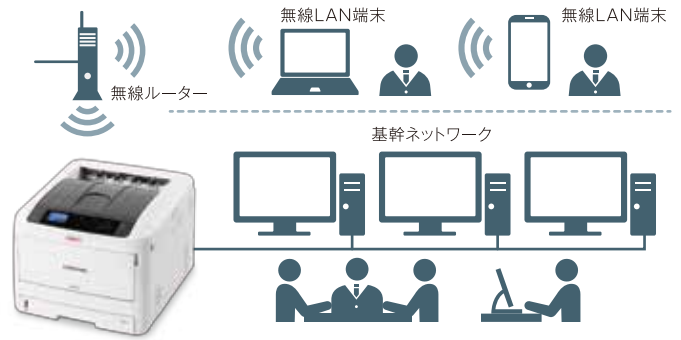

ユーザビリティ

静電タッチキー採用、光るキーで誤操作防止。

お客様が操作できるボタン/キーのみランプを点灯させて、誤操作を防止します。



用紙残量がわかるインジケータを搭載。

トレイを引き出さなくても用紙のおおよその残量を目視で把握でき、用紙補充の効率化に役立ちます。



セキュリティ

書類からの情報漏えいを防止するICカード認証印刷対応*。

ICカード対応の認証印刷機能を搭載。印刷書類の放置・盗み見による機密情報の漏えい防止に役立ちます。

*:カード認証キット(オプション)が必要です。

パスワードで印刷データを暗号化し保存。(プライベートジョブ印刷機能)

印刷データにパスワードを付与し装置に保存することができます。印刷時にはパスワードが必要になるため、印刷結果が他人の目に触れることを防ぎ、機密文書など盗み見や漏えいを防止します。



COREFIDO 2



世界最小^{*1}ながらコストパフォーマンスにも優れた5年間無償サービスのスタンダードモデル

印刷速度^{*2}

■カラー/モノクロ
26枚/分

ランニングコスト^{*3}

■カラー ■モノクロ
約**13.7円** 約**3.3円**

※連続印刷時
カラー約13.1円/モノクロ約3.1円

- 解像度:最大600×1,200dpi
- 最大給紙枚数:標準 430枚、最大 2,750枚^{*4}
- 自動両面:標準
- 有線LAN:1000BASE-T標準
- 無線LAN:オプション
- 最大消費電力:1,118W
- TEC値:2.0kWh
- 装置寿命:5年または60万ページ

5年間 無償保証

メンテナンス品
5年間 無償提供

COREFIDO C824dn
オープン価格



*1:A3カラーLED/レーザープリンターの設置面積(A3使用時)において。2019年1月現在。当社調べ(当社製品除く)。*2:普通紙、A4ヨコ送り片面/コピーモード時。*3:[ISO/IEC19798]に基づいたトナーカートリッジ(TC-C3B●1)の印刷可能枚数と、A4ヨコ送り片面を一度に3枚ずつ印刷した場合のイメージドラムの印刷可能枚数より算出。*4:坪量64g/miの場合。最大値はフルオプショントレイ設置時。

トレイ構成

※記載の給紙枚数は坪量64g/㎡の場合

C844dnw/C835dnw/ C835dnwt/C824dn



本体 C844dnw/C835dnw/C824dn 標準仕様	
マルチバーバストレイ トレイ1	110枚 320枚
合計 430枚	



本体+専用キャスター台	
マルチバーバストレイ トレイ1 専用キャスター台	110枚 320枚
合計 430枚	



本体+増設トレイユニット(1段) C835dnwt 標準仕様	
マルチバーバストレイ トレイ1 増設トレイユニット(トレイ2)	110枚 320枚 580枚
合計 1,010枚	



本体+増設トレイユニット(1段) +専用キャスター台	
マルチバーバストレイ トレイ1 増設トレイユニット(トレイ2) 専用キャスター台	110枚 320枚 580枚
合計 1,010枚	

※C844dnw/C835dnw/C824dnは増設トレイユニットを1段装着

※C844dnw/C835dnw/C824dnは増設トレイユニットを1段装着



本体+増設トレイユニット(2段)	
マルチバーバストレイ トレイ1 増設トレイユニット(トレイ2) 増設トレイユニット(トレイ3)	110枚 320枚 580枚 580枚
合計 1,590枚	



本体+増設トレイユニット(2段) +専用キャスター台	
マルチバーバストレイ トレイ1 増設トレイユニット(トレイ2) 増設トレイユニット(トレイ3) 専用キャスター台	110枚 320枚 580枚 580枚
合計 1,590枚	

※増設トレイユニットをC844dnw/C835dnw/C824dnは2段、C835dnwtは1段装着

※増設トレイユニットをC844dnw/C835dnw/C824dnは2段、C835dnwtは1段装着



本体+増設トレイユニット(3段) +専用キャスター台	
マルチバーバストレイ トレイ1 増設トレイユニット(トレイ2) 増設トレイユニット(トレイ3) 増設トレイユニット(トレイ4) 専用キャスター台*1	110枚 320枚 580枚 580枚 580枚
合計 2,170枚	

※増設トレイユニットをC844dnw/C835dnw/C824dnは3段、C835dnwtは2段装着



本体+増設トレイユニット(4段) +専用キャスター台	
マルチバーバストレイ トレイ1 増設トレイユニット(トレイ2) 増設トレイユニット(トレイ3) 増設トレイユニット(トレイ4) 増設トレイユニット(トレイ5) 専用キャスター台*1	110枚 320枚 580枚 580枚 580枚 580枚
合計 2,750枚	

※増設トレイユニットをC844dnw/C835dnw/C824dnは4段、C835dnwtは3段装着

◎床置きでご利用の場合は専用キャスター台を取り付けてください。

*1:増設トレイユニットを3段以上増設した場合は、必ず専用キャスター台の「転倒防止足」をセットしてご使用ください。

外形寸法図

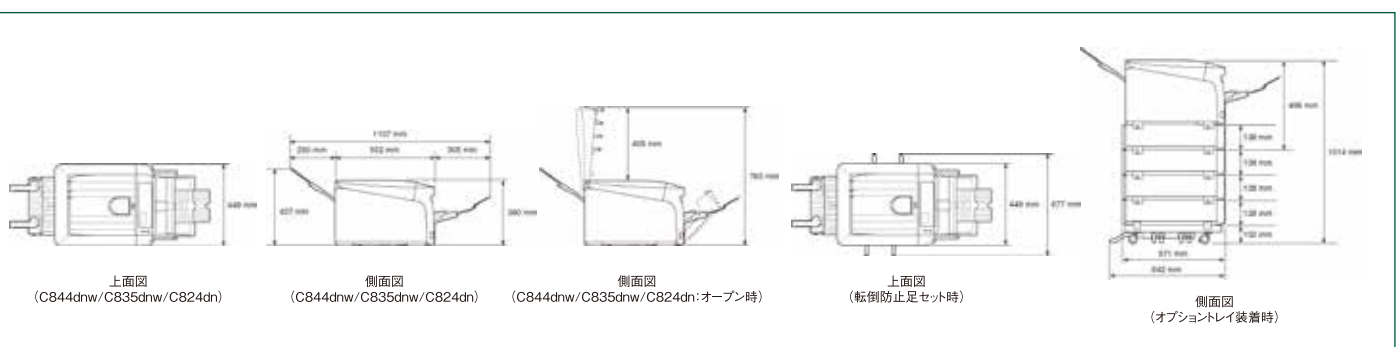

仕様一覧

		COREFIDO EX			COREFIDO2
品名		C844dnw	C835dnw	C835dnwt	C824dn
型名		C844DNW	C835DNW	C835DNWT	C824DN
税込価格(本体価格)		税込価格 267,840円(本体価格 248,000円)	税込価格 192,240円(本体価格 178,000円)	税込価格 224,640円(本体価格 208,000円)	オープン価格
JANコード		4949443023589	4949443023565	4949443023572	4949443023558
印刷方式		デジタル4連LEDフルカラー乾式電子写真方式			
連続*1 プリント 速度	カラー/モノクロ (自動片面印刷)	36ページ/分(A4ヨコ送り)、20ページ/分(A3タテ送り)			26ページ/分(A4ヨコ送り)、 14ページ/分(A3タテ送り)
	カラー/モノクロ (自動両面印刷)	27ページ/分(A4ヨコ送り)、18ページ/分(A3タテ送り)			19ページ/分(A4ヨコ送り)、 12ページ/分(A3タテ送り)
印刷保証範囲		用紙の端から6.35mm以上(封筒などの特殊な用紙は除く)			
印刷解像度		1200×1200dpi/600×600dpi	600×1200dpi/600×600dpi/600×600dpi(2bit)		
階調		各色256階調(1670万色)			
用紙*2 種類	紙質*3	普通紙、郵便はがき*4*5、ラベル紙*4、封筒*4*6			
	用紙サイズ*7	A3、A4*8、A5、A6*9、B4、B5、レター、B6*9、B6ハーフ*4、B7*4、B8*4、リーガル、エグゼクティブ、タブロイド、ステートメント*9、 8.5インチSQ、フォリオ、8K、16K、封筒*10、郵便はがき、往復はがき、インデックスカード*4、カスタム*11			
	坪量	トレイ1:64~220g/m ² (連量55~189kg)、トレイ2/3/4/5:64~176g/m ² (連量55~151kg) マルチバーバストレイ:64~256g/m ² (連量55~220kg)、 自動両面印刷:A4以上 52~220g/m ² (連量45~189kg)、A4未満 64~220g/m ² (連量55~189kg)			
自動両面印刷機能		A3、A4、A5、B4、B5、B6*4、レター、リーガル、エグゼクティブ、タブロイド、8.5インチSQ、フォリオ、8K、16K、カスタム*12			
給紙方式/給紙 容量	マルチバーバストレイ	容量110枚:64g/m ² (連量55kg)・総厚10mm以下*13			
	トレイ1/2/3/4/5	トレイ1:容量320枚:64g/m ² (連量55kg)・総厚30mm以下、トレイ2/3/4/5:(オプション)容量580枚:64g/m ² (連量55kg)・総厚53mm以下 ※C835dnwtはトレイ2標準			
排紙方式/排紙容量		本体排紙トレイ:最大270枚:64g/m ² (連量55kg)、後方排紙トレイ:最大110枚:64g/m ² (連量55kg)			
CPU		ARM Processor(667MHz)			
メモリー容量(標準/最大)		1GB			
データ保存領域		2GB(内蔵タイプ)			
インターフェース		USB2.0、有線LAN:1000BASE-T/100BASE-TX/10BASE-T、無線LAN:IEEE802.11a/b/g/n(C824dnはオプション) ※有線LANと無線LANを同じサブネットに接続すると通信が不安定になることがあります。※周波数帯 2.4GHz/5GHz ※セキュリティはWEP、WPA/WPA2-PSK、WPA/WPA2-EAPをサポート。 ※無線LANのアクセスポイントの距離は30m以内を推奨します(アクセスポイント近くの見通しの良い位置に設置)。※APモードサポート(APモードとは機器と端末を無線LANで直接接続する機能です)。			
対応プロトコル		TCP/IPv4&v6、NetBIOS over TCP、HTTP、SMTP、POP3、IPP、LPR、Port9100、FTP、AirPrint、Google Cloud Print、TELNET	TCP/IPv4&v6、NetBIOS over TCP、HTTP、SMTP、POP3、IPP、LPR、Port9100、FTP、Google Cloud Print、TELNET		
ページ記述言語		PCL6(XL3.0)、PCL5c、IBM5577、PostScript3エミュレーション、PDF(v1.7)	PCL6(XL3.0)、PCL5c、IBM5577		
内蔵フォント		PostScript 3エミュレーション/ 日本語2書体・欧文80書体、PCLエミュレーション/ 日本語4書体・欧文87書体	PCLエミュレーション/日本語4書体・欧文87書体		
稼働音		稼働時:54dBA、待機時:32dBA(印刷終了後)*14、節電モード時:無騒音(バックグラウンドレベル)			
ウォームアップタイム*15		パワーセーブ復帰時:約9.9秒以下、パワーオン時(電源投入時):約20秒以下(室温25℃定格電圧時)			
ファースト印刷時間*16		カラー/モノクロ:約6.3秒(A4ヨコ送り片面)	カラー/モノクロ:約8.5秒(A4ヨコ送り片面)		
電源		AC100V±10%、50/60Hz±2%			
消費電力		動作時:最大1118W/680W、待機時:平均13W、節電モード時:11W未満(パワーセーブモード)/0.7W未満(スリープモード)*17、オートパワーオフ時:0.1W未満			
エネルギー消費効率*18		99kWh/年 区分:プリンターA		69kWh/年 区分:プリンターA	
使用環境条件		動作時:温度10~32℃/湿度20~80%RH(最高湿球温度25℃、最高乾球湿球温度差2℃)、停止時:温度0~43℃/湿度10~90%RH(最高湿球温度26.8℃、最高乾球湿球温度差2℃)			
外形寸法(W×D×H)		449×552×360mm	449×571×498mm	449×552×360mm	
重量		約40kg(消耗品を含む)、約32kg(消耗品を含まない)	約47kg(消耗品を含む)、 約39kg(消耗品を含まない)	約40kg(消耗品を含む)、 約32kg(消耗品を含まない)	
関連規格		VCCI Class B、高調波電流規格 JIS C61000-3-2 適合品、国際エネルギープログラム適合			
装置寿命*19		7年または100万ページ*20			5年または60万ページ
本体付属品		●ユーザーズマニュアル ●スタートナーカートリッジ(各色1本)*21 ●イメージドラム(各色1本) ●電源コード ●ソフトウェアDVD-ROM			

※接続ケーブルは付属していません。お使いのコンピュータに合わせて別途お買い求めください(USBインターフェースでお使いの場合は、シールドされている2m以下のUSB2.0仕様のUSBケーブルをお使いください)。

*1:用紙のサイズ、種類、厚さ、給紙方法、環境により、印刷速度は変わります。連続印刷時にプリンター本体の温度調整や画質調整のため、動作が休止または遅くなる場合があります。印刷速度は温湿度条件によって遅くなることがあります。*2:使用する用紙、使用環境などにより、印刷品質や用紙走行性などに支障が生じる場合があります。事前にテスト印刷されることをお勧めします。ご不明な点は当社お客様相談センターまたは担当営業にお問い合わせください。*3:光沢紙、コート紙(クロス、マット、ダル、シルク)、エンボス紙への印刷はできません。*4:マルチバーバストレイのみ。*5:インクジェット用はがきは使用できません。*6:印刷後は反りやシワが発生することがあります。*7:A5、A6およびカスタムで216mm以下の幅を設定すると印刷速度が低下します。*8:マルチバーバストレイ、トレイ1、トレイ2/3/4/5(オプション:C835dnwtではトレイ2は標準)でA4タテ送りヨコ送りが可能です。ただし、A4タテ送りの場合、印刷速度が遅くなる場合があります。*9:トレイ1・マルチバーバストレイのみ。*10:角2封筒は連続給紙できません。手差しで1枚ずつの印刷になります。*11:トレイ1:幅105~297mm×長さ148~431.8mm、トレイ2/3/4/5:幅148~297mm×長さ182~431.8mm。マルチバーバストレイ:幅55~297mm×長さ90~1321mm(ただし、長さ356mm以上の場合は幅210~297mm)。*12:幅127~297mm×長さ182~431.8mm。*13:郵便はがき40枚、封筒10枚(坪量85g/m²)。*14:設置環境温度によって異なります。*15:ウォームアップタイムは新品のトナーカートリッジに交換した直後、記載数値以上に時間がかかる場合があります。また、パワーオン時のウォームアップタイムはUSBケーブルのみ接続時の数値です。ネットワーク接続時には環境によって異なりますが時間がかかります。*16:給紙開始から本体排紙トレイに排出完了するまでの時間(トレイ1から給紙)。*17:初期設定時。機器設定により異なる場合があります。*18:省エネ法(平成25年3月1日付)で定められたプリンターの測定方法による数値。*19:装置寿命はお客様の使用状況によって異なります。*20:100万ページの通紙性能を維持するため、保守員による当社指定部品の交換が必要な場合があります。*21:ISO標準ハチラーを使用したA4ヨコ送り片面連続印刷時、約2500枚印刷可能。
※用紙全体に薄くトナーが付着したり、印刷が薄くなる場合があります。※本プリンターは、色校正用や最終成果物への使用は保証しておりません。※オプション:消耗品・メンテナンス品は必ず当社指定品をお使いください。当社指定外のものを使用すると、プリンター本体の故障の原因となる場合があります。※定型サイズの用紙の印刷精度は、書き出し位置±2mm、用紙の斜行±1mm/100mm、画像伸縮±1mm/100mm、両面印刷時の表裏の印刷位置精度±2.5mm(坪量80g/m²)です。※定型サイズ以外の用紙は、斜行、カール、角折れ(耳折れ)、またこれらを起因とする紙づまりが発生する可能性があるため、事前にご使用になる用紙で印刷結果を確認してください。※複写機や他のプリンターで一度使用した用紙の裏面の印刷はプリント不良を招く場合があります。※本体購入時に添付されているトナーカートリッジ・イメージドラム・定着器ユニット・ベルトユニットは、他の製品では使用できません。

- C844dnw/C835dnw/C835dnwt/C824dnの無償保証規定の内容、その他詳細については10ページをご確認ください。
- 補修用性能部品の保有期間は本製品の製造終了後7年間です。*C824dnは5年間。

対応OS*1

C844dnw C835dnw C835dnwt C824dn	Windows*2	USBインターフェース*3	Windows 10/Windows 8.1/Windows 8/Windows 7/Windows Server 2016/Windows Server 2012 R2/Windows Server 2012/Windows Server 2008 R2/Windows Server 2008
		ネットワークインターフェース	Windows Server 2008 R2/Windows Server 2008
	Mac OS*4	USBインターフェース*3	macOS 10.13 ~10.12/Mac OS X 10.11~10.10
		ネットワークインターフェース	

*1:C844dnwでは、WindowsはPCL、Mac OSはPSドライバの対応状況を記載しています。C835dnw、C835dnwt、C824dnでは、PCLドライバの対応状況を記載しています。*2:Windows 7は32bit版および64bit版に対応しています。*3:他のUSB機器との同時接続を保証するものではありません。*4:C835dnw、C835dnwt、C824dnはPostScript対応プリンターへの印刷を実行することを想定して最適化されているAdobe社製アプリケーションから印刷する場合、PostScript対応プリンターに比べて、速度や印刷品質が低下する場合があります。
※使用するドライバー(PS/PCL)によって動作が異なります。

- ◎対応OSの最新情報および詳細内容はOKIデータホームページで随時公開しております。OKIデータホームページ/サポートページをご確認ください。
- ◎OKIデータホームページからは最新のプリンタードライバーおよびユーティリティがダウンロードできます。
- ◎日本語以外のOSには対応していません。

価格表

品名	型名	税込価格(本体価格)		JANコード	印刷可能枚数	C844dnw	C835dnw	C835dnwt	C824dn	
本体	C844dnw	C844DNW	267,840円	(248,000円)	4949443023589					
	C835dnw	C835DNW	192,240円	(178,000円)	4949443023565					
	C835dnwt	C835DNWT	224,640円	(208,000円)	4949443023572	C835dnw 増設トレイセットモデル				
	C824dn	C824DN	オープン価格		4949443023558					
印刷可能枚数										
消耗品	■ トナーカートリッジ ブラック(大)	TC-C3BK2	25,272円	(23,400円)	4949443215229	約10,000枚	*1*2*3	●	●	●
	■ トナーカートリッジ イエロー(大)	TC-C3BY2	27,000円	(25,000円)	4949443215199	約10,000枚	*1*2*3	●	●	●
	■ トナーカートリッジ マゼンタ(大)	TC-C3BM2	27,000円	(25,000円)	4949443215205	約10,000枚	*1*2*3	●	●	●
	■ トナーカートリッジ シアン(大)	TC-C3BC2	27,000円	(25,000円)	4949443215212	約10,000枚	*1*2*3	●	●	●
	■ トナーカートリッジ ブラック	TC-C3BK1	15,120円	(14,000円)	4949443215267	約5,000枚	*1*2*3	●	●	●
	■ トナーカートリッジ イエロー	TC-C3BY1	16,200円	(15,000円)	4949443215236	約5,000枚	*1*2*3	●	●	●
	■ トナーカートリッジ マゼンタ	TC-C3BM1	16,200円	(15,000円)	4949443215243	約5,000枚	*1*2*3	●	●	●
	■ トナーカートリッジ シアン	TC-C3BC1	16,200円	(15,000円)	4949443215250	約5,000枚	*1*2*3	●	●	●
	■ イメージドラム ブラック	DR-C3BK	15,444円	(14,300円)	4949443215182	約30,000枚	*4*5*6	●	●	●
	■ イメージドラム イエロー	DR-C3BY	15,444円	(14,300円)	4949443215151	約30,000枚	*4*5*6	●	●	●
	■ イメージドラム マゼンタ	DR-C3BM	15,444円	(14,300円)	4949443215168	約30,000枚	*4*5*6	●	●	●
	■ イメージドラム シアン	DR-C3BC	15,444円	(14,300円)	4949443215175	約30,000枚	*4*5*6	●	●	●
仕様										
オプション	増設トレイユニット *7	TRY-C3J1	54,000円	(50,000円)	4949443103076	580枚<坪量64g/m ² >、1段トレイ	●	●	●	●
	専用キヤスター台	BOD-S2	27,000円	(25,000円)	4949443103083	転倒防止足付き	●	●	●	●
	カード認証キット	JCK-L3C6M1J	64,800円	(60,000円)	4949443103090	カードリーダー(1個)が同梱されています。	●	●	●	●
	無線LANモジュール	WL-A1	32,400円	(30,000円)	4949443103106	無線で接続するためのモジュールです。				●

*1:本体購入時には、約2500枚(ISO標準パターンをA4片面で連続印刷した場合)印刷可能なスタートナーカートリッジが付属しています。*2:備考記載の印刷枚数相当ごとに交換が必要です。所定の印刷品質・動作確保および商品の故障防止のため、トナーを交換しないと印刷動作を一時停止した後、約100枚(ISO/IEC 19798準拠の参考値)でそれ以降印刷ができなくなります。*3:A4ヨコ送り片面印刷、ISO/IEC 19798に準拠の参考値。*4:一般的な使用状況(A4ヨコ送り片面、一度に3枚ずつ印刷)を想定した値です。連続印刷時の参考値は約44000枚(A4ヨコ送り片面印刷時)になります。一度に1枚のみ印刷する場合は、一般的な使用状況に比べ約半分の枚数で寿命となります。使用条件によっては、自らの印刷枚数よりさらに半分以下になる場合があります。*5:備考記載の印刷枚数相当ごとにイメージドラムの交換が必要です。所定の印刷品質・動作確保および商品の故障防止のため、イメージドラムを交換しないと印刷動作を一時停止した後、イメージドラム内のトナーが無くなった時点でそれ以降印刷ができなくなります。*6:トナーカートリッジは付属していません。*7:床置きでのご使用の場合は専用キヤスター台を取り付けてください。増設トレイユニットを3段以上増設した場合は、必ず専用キヤスター台の「転倒防止足」をセットしてご使用ください。

◎トナーカートリッジ・イメージドラムは、開封後1年以上経過すると印刷品位が低下しますので、新しい消耗品を準備してください。◎補修用性能部品の保有期間は本製品の製造終了後7年間です。※C824dnは5年間。

搬入サービス

- 山間部、離島については別途打ち合わせのうえ、配送/搬入日/料金を設定します。
- クレーン等特殊機材を使用する場合は別途打ち合わせのうえ、配送/搬入日/料金を設定します。
- オプション品の開梱はいたしません(ただし、搬入時の開梱作業中にお客様がオプション品を開梱した場合は廃材の回収可能)。

お客様への配送(軒先渡しお届けのみ)は無償にて行います。開梱作業、設置、廃材回収が必要な場合は下記の通り有償にて承ります。

	品名	型名	税込価格(税別価格)	作業内容
共通メニュー	養生作業	MLHNC-C3A	10,800円(10,000円)*1	エレベーター内壁保護、廊下保護
	時間指定	HNC-C3A	10,800円(10,000円)*1	9:00~17:30の希望時間に搬入
搬入	プリンター本体搬入	HNP-C3B	16,200円(15,000円)*3	開梱して使用場所に設置し廃材を回収
	プリンター本体+増設トレイユニット*2搬入(同時)	HNT-C3C	16,200円(15,000円)*3	上記作業+増設トレイユニット類の上に本体を載せ廃材を回収
追加搬入	増設トレイユニット搬入	—	有償メニューなし	配送のみ【軒先】

*1:ご指定の場所1箇所/1回あたりの価格です。*2:専用キヤスター台(BOD-S2)も含まれます。*3:すべて1台あたりの価格です。*C835dnwtの搬入はプリンター本体+増設トレイユニット搬入費(同時)のメニューになります。

調整サービス

- 山間部、離島および宿泊を伴う遠隔地、並びにサービス拠点から50km以上の場合は別途打ち合わせのうえ、作業日/料金を設定します。
- 調整作業を行うには本体やオプション品がすでに使用場所へ届付(設置)されている必要があります。使用場所へ搬入・開梱・廃材回収は含まれません。
- 下記価格表で特に記述がないものについては、1台あたり作業員1名/1回作業となります。
- お客様の設置装置(PC)・プリンター間の接続、LANケーブル/HUB等の準備、敷設は行いません。

▶本体のみおよび本体+オプション品(増設トレイユニット、専用キヤスター台、無線LANモジュール)を同時に調整する場合

品名	型名	税込価格(税別価格)*	作業内容
訪問費(基本料金)	MLADJ-CV1	9,720円(9,000円)	お客様ご指定場所への訪問(1回あたり)
プリンター本体調整	ADJ-CP3	11,880円(11,000円)	<ul style="list-style-type: none"> ■ 本体調整作業 ■ 動作確認作業 ■ 取り扱い説明

*すべて1台あたりの価格です。
 ※増設トレイユニット、専用キヤスター台を調整する場合、増設トレイユニット、専用キヤスター台に本体を載せる作業は行いません。
 ※オプション機器がない場合プリンタードライバー設定は製品出荷時設定となります。
 ※ネットワーク接続で使用される場合、プリンターに設定するIPアドレスを当日までに決定し、作業員へ伝えてください。
 ※無線LANモジュール取り付け作業、調整はC824dnのみ対応となります。

▶追加搬入したオプションを調整する場合

品名	型名	税込価格(税別価格)*	作業内容
訪問費(基本料金)	MLADJ-CV1	9,720円(9,000円)	お客様ご指定場所への訪問(1回あたり)
増設トレイユニット調整	ADJ-CT3	3,240円(3,000円)	増設トレイユニットの調整・給紙確認およびメニュー印刷による動作確認
無線LANモジュール取り付け作業	ADJ-CWL3	3,240円(3,000円)	モジュール取り付け、設定、動作確認

*すべて1台あたりの価格です。
 ※増設トレイユニット、専用キヤスター台に本体を載せる作業は行いません。
 ※無線LANモジュール取り付け作業、調整はC824dnのみ対応となります。

▶追加プリンタードライバーインストール作業

品名	型名	税込価格(税別価格)*	作業内容
訪問費(基本料金)	MLADJ-CV1	9,720円(9,000円)	お客様ご指定場所への訪問(1回あたり)
プリンタードライバーインストール	ADJ-CI3	4,860円(4,500円)	お客様のPCへプリンタードライバーをインストール、オプション機器搭載設定、印刷テストの実施

*すべて1台あたりの価格です。
 ※本体調整作業と同じ作業で2台目以降のPCへインストールする場合、訪問費は不要です。
 ※価格はインストール作業1回あたりの料金となります(PC1台×プリンター3台の場合は、1×3=3と計算)。1台のPCで2つのOSを使用している場合には、PC2台に換算します(2つのOSを使用しているPC1台×プリンター3台の場合は、2×3=6と計算)。
 ※オプション機器がない場合、プリンタードライバー設定は製品出荷時設定となります。

OKIの長期無償保証、メンテナンス品無償提供サービス

COREFIDO EX A3カラーLEDプリンター：C844dnw/C835dnw/C835dnwt

サービス内容

7年間 無償保証

ご購入日から起算して7年以内に発生した故障について、弊社保証規定に基づいて無償で修理するサービスです。

修理対応 時間:月～金曜日/9:00～17:30 ※土・日・祝日、5/1および年末年始(12/30～1/3)を除く
無償保証期間中に無償修理を受けるには、お客様登録後に発行される「保証書」が必要となります。

7年間 無償提供

ご購入日から起算して7年以内にメンテナンス品(定着器ユニット、ベルトユニット、給紙ローラーセット)が規定の交換寿命を迎えた場合、交換品を無償で提供するサービスです。

交換品は、OKIデータホームページまたはファクスからお申し込みとなります。お使いのメンテナンス品(定着器ユニット、ベルトユニット、給紙ローラーセット)の寿命を確認したうえで送付させていただきます。交換作業はお客様で行っていただきます。弊社に交換作業を依頼される場合は、工賃(出張費を含む)をお客様にご負担いただきます。使用済みのメンテナンス品は、回収させていただきます。

メンテナンス品無償提供を受けるためには、お客様登録が必要です。

サービスを利用するには

「7年間無償保証」・「メンテナンス品7年間無償提供」は、お客様登録を行っていただいたお客様が、弊社指定の消耗品(トナーカートリッジ、イメージドラム)のみを対象機種製品のご購入日から本サービスが適用される期間継続してご使用いただくことにより利用できます。弊社指定の消耗品(トナーカートリッジ、イメージドラム)のみを対象機種製品のご購入日から継続してご使用いただけない場合は、対象機種製品の無償保証期間はご購入日から起算して6か月間となり、期間満了後に発生した故障はすべて有償修理となります。また、メンテナンス品(定着器ユニット、転写ローラー、ベルトユニット、給紙ローラーセット)は有償のご提供となります。

(注意事項)

- (1)ご選択いただいた内容は、対象機種製品のご使用期間中に変更することはできません。
- (2)弊社指定外の消耗品(トナーカートリッジ、イメージドラム)をご使用した場合、「7年間無償保証」・「メンテナンス品7年間無償提供」を利用できなくなり、対象機種製品の無償保証期間はご購入日から起算して6か月間となります。また、メンテナンス品(定着器ユニット、転写ローラー、ベルトユニット、給紙ローラーセット)は有償のご提供となります。
- (3)弊社指定外の消耗品(トナーカートリッジ、イメージドラム)の使用に起因して生じた故障や損傷は、無償保証期間中であっても有償修理となります。

■ 無償保証規定

- 1.お客様の正常な使用状態(取扱説明書、本体貼付ラベルなどの注意書きに従った使用状態)で故障が発生した場合には、保証期間内に限り保証規定に基づき、無償で修理させていただきます。
- 2.保証期間内でも次の場合は有料とさせていただきます。
 - (1)保証書の提示がない場合。
 - (2)保証書の字句が書き換えられている場合。
 - (3)火災、天災、公害、塩害、異常電圧等の外部要因に起因する故障及び損傷の場合。
 - (4)お買い上げ後の輸送、移動時の落下、衝撃等、お取扱いが不適当なために生じた故障及び損傷の場合。
 - (5)説明書に記載の使用法、または注意に反するお取扱い(不安定な電力供給、仕様で定める動作可能温度及び動作可能温度の範囲外での使用等の使用環境の問題も含む)によって発生した故障及び損傷の場合。
 - (6)弊社指定の保守サービス会社以外で修理、改造された場合。
 - (7)接続している他の機器に起因した本製品の故障及び損傷の場合。
 - (8)弊社指定以外のメンテナンス品*(定着器ユニット、転写ローラー、ベルトユニット、給紙ローラーセット、廃トナーボックス)、消耗品(トナーカートリッジ、イメージドラム、イメージドラムユニット、EPトナーカートリッジ、ステイブルカートリッジ)、用紙等の使用に起因して生じた故障及び損傷の場合。
 - (9)正常なご使用方法でもメンテナンス品*(定着器ユニット、転写ローラー、ベルトユニット、給紙ローラーセット、廃トナーボックス)、消耗品(トナーカートリッジ、イメージドラム、イメージドラムユニット、EPトナーカートリッジ、ステイブルカートリッジ)、用紙等が自然消耗、磨耗、劣化した場合。

- 3.メンテナンス品*(定着器ユニット、転写ローラー、ベルトユニット、給紙ローラーセット、廃トナーボックス)、消耗品(トナーカートリッジ、イメージドラム、イメージドラムユニット、EPトナーカートリッジ、ステイブルカートリッジ)、用紙等は本保証による保証対象とはなりません。また、パソコン本体のOS変更やプリンタードライバーソフトの改変に関しても、保証対象とはなりません。メンテナンス品*・消耗品の交換については、お客様にて行っていただきます。
 - 4.製品によっては、メンテナンス品*及び消耗品に該当する部品を追加する場合があります。その場合には、当該製品のカタログ、取扱説明書等に追加されたメンテナンス品*及び消耗品を記載します。
 - 5.製品の故障またはその使用上生じたお客様の直接、間接の損害につきましては、弊社はその責に任じません。
 - 6.設置場所の変更、転居、贈答等の場合で、お買い上げの販売店に修理を依頼できない場合には、お客様相談センターにお問い合わせください。
 - 7.弊社における保証は、製品の機能に関するものであり、ハードディスク、SDメモリーカード等のデータ記憶部に記憶されたデータ・プログラム、設定内容の消去または損害について保証するものではありません。
 - 8.修理を行った場合の修理内容につきましては、修理伝票等で代替いたします。
 - 9.保証書は日本国内においてのみ有効です。(This warranty is valid only in Japan)
- *ご購入から起算して7年以内にメンテナンス品(定着器ユニット、転写ローラー、ベルトユニット、給紙ローラーセット、廃トナーボックス)が規定の交換寿命を迎えた場合、交換品を無償で提供いたします。
*メンテナンス品が指定されていない製品の定着器ユニット、転写ローラー、ベルトユニット、給紙ローラーは本保証規定の対象となります。

COREFIDO 2 A3カラーLEDプリンター：C824dn

サービス内容

5年間 無償保証

ご購入日から起算して5年以内に発生した故障について、弊社保証規定に基づいて無償で修理するサービスです。

修理対応 時間:月～金曜日/9:00～17:30 ※土・日・祝日、5/1および年末年始(12/30～1/3)を除く
無償保証期間中に無償修理を受けるには、お客様登録後に発行される「保証書」が必要となります。

5年間 無償提供

ご購入日から起算して5年以内にメンテナンス品(定着器ユニット、ベルトユニット、給紙ローラーセット)が規定の交換寿命を迎えた場合、交換品を無償で提供するサービスです。

交換品は、OKIデータホームページまたはファクスからお申し込みとなります。お使いのメンテナンス品(定着器ユニット、ベルトユニット、給紙ローラーセット)の寿命を確認したうえで送付させていただきます。交換作業はお客様で行っていただきます。弊社に交換作業を依頼される場合は、工賃(出張費を含む)をお客様にご負担いただきます。使用済みのメンテナンス品は、回収させていただきます。

メンテナンス品無償提供を受けるためには、お客様登録が必要です。

サービスの詳細はOKIデータホームページをご確認ください。

サービスお申し込み方法

保証書について

保証書は添付されていません。保証書はお客様登録後に郵送させていただきますので、まずはお客様登録をお願いいたします。7年間または5年間、6か月間の無償保証期間中に無償修理を受けるには、お客様登録後に発行される保証書が必要となります。

お客様登録

郵送

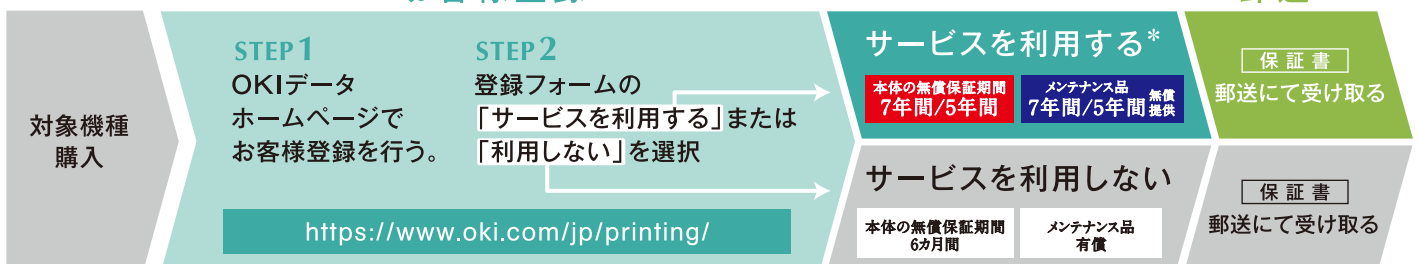

*弊社指定外の消耗品をご使用になると、7年間/5年間無償保証、メンテナンス品7年間/5年間無償提供は対象外となります。

OKIデータのキャンペーン情報、最新ドライバーの入手、消耗品等無償回収の詳細、その他についてはホームページをご確認ください。

OKIデータホームページ <https://www.oki.com/jp/printing/>

お客様相談センター

OKIデータは、お客様からのご購入前のご相談から、技術的なご質問、操作・設定方法、トラブル対処のお問い合わせ、OKIデータに対するご意見をお受けする「お客様相談センター」を設けています。お客様がどこに電話をしたらよいかを悩むことはありません。

お客様相談センター

お客様のお問い合わせに対してすばやく対応

お問い合わせ

- ご利用相談** お客様のご利用環境にあった確かなアドバイス
- 技術サポート** 技術的なお問い合わせへの回答
- 保守メンテナンス** オンサイト(出張)サポート

修理のご相談

訪問時間は、OKIデータ製品の保守サービスを担当しております保守会社からご連絡させていただきます。

☎ 0120-654-632 ※携帯電話・IP電話からは **☎ 0570-055-654**
ご注意:ナビダイヤルからの通話料は、お客様のご負担となります。

- 〈受付時間〉月～金曜日 9:00～20:00、土曜日 9:00～17:00(祝日、年末年始を除く)
- ※お電話をいただいた順番におこないますので、切らずにそのままお待ちください。
- ※保守サービスについては、月～金曜日 17:30～20:00、土曜日 9:00～17:00はお電話での対応のみを行い、訪問修理が必要な場合は翌営業日にご連絡させていただきます。
- ◎高度な技術的なご質問にも的確に対応いたします。
- ◎全スタッフがコール状況を把握して対応いたします。
- ◎内容によってはお電話によるスピード解決が可能です。

使用済み消耗品・メンテナンス品無償回収(エコプログラム)

OKIデータでは、地球環境保全のため、「エコプログラム」として、お客様がご使用済みのOKIデータ製純正消耗品・メンテナンス品を、無償で回収しています。

エコプログラムの詳細・無償回収のご依頼は、ホームページをご確認ください。
〈お問い合わせ〉OKIデータ回収センター ☎ 0120-640-991 もしくは 03-5763-9231
※受付時間:月～金 9時～12時、13時～17時(祝祭日、当社休日を除く)
※IP電話はフリーダイヤルがご利用になれませんので、ご了承ください。

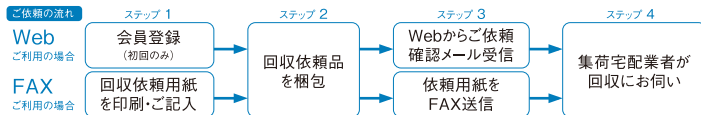

地域に密着した安心の保守サービス

業界トップレベルのサポート拠点を配置し、地域に密着したサポートサービスを展開。誠意・迅速・確実をモットーに、安心を提供いたします。

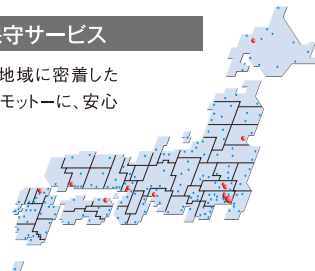

商品本来の性能を発揮させるために、OKIデータ指定の消耗品をご使用ください。

◎弊社指定外の消耗品をご使用になると、印刷品質の低下をはじめ本来の性能を発揮できない場合があります。◎弊社指定外の消耗品の使用に起因して生じた不具合の対応は、無償保証期間中あるいは保守契約期間中であっても有償となるか、または保守契約の対象外となります。(弊社指定外の消耗品の使用が全て不具合を起こすわけではありませんが、ご使用にあたっては十分にご留意ください。)

消耗品のご購入、販売単位等はお買い求めの販売店にお問い合わせください。

◆消耗品の例
※消耗品はメンテナンス品無償提供サービスには含まれません。
別途お買い求めください。



■ 本カタログの各種表記について

カラープリンターの消耗品の印刷可能枚数について

トナーカートリッジの印刷可能枚数は、「ISO/IEC 19798」もしくは「A4ヨコ送り片面で繰り返し印刷した場合の参考値です。イメージドラムの印刷可能枚数は、A4ヨコ送り片面を一度に3枚ずつ繰り返し印刷した場合の参考値です。実際の印刷環境においては、印刷するドキュメントの内容、プリンタードライバーの設定、お客様の使用状況、OS環境、電源のON/OFFやカバーオープン/クローズ時の動作調整などにより印刷可能枚数が低下する場合があります。印刷条件によっては半分以下になる場合があります。

ランニングコストについて

ランニングコストは参考値です。実際のランニングコストは、印刷するドキュメントの内容、プリンタードライバーの設定、お客様の使用状況、OS環境、電源のON/OFFやカバーオープン/クローズ時の動作調整などによって異なります。

ランニングコストの基本的な算出基準

トナーカートリッジ(容量が大きい方)とイメージドラムの本体価格をそれぞれの印刷可能枚数で割った値の合計をベースとし、イメージドラムにトナーカートリッジが添付されている場合は、そのトナーカートリッジの容量によるトナー消費量の平均削減率を考慮したものです。用紙代、メンテナンス品、消費税などは含まれておりません。

【商標の扱いについて】

※本カタログに記載されている内容はハードウェアの仕様であり、市販のソフトウェアによってはその一部がサポートされていない場合があります。※COREFIDO/コアフィードは株式会社沖データの登録商標です。OKIは沖電気工業株式会社の登録商標です。※Windows、Windows 7、Windows 8、Windows 8.1、Windows 10は、米国Microsoft Corporationの米国およびその他の国における登録商標または商標です。※Mac OS、OSXおよびmacOSは、米国およびその他の国におけるApple Inc.の登録商標または商標です。※AirPrint-AirPrintロゴはApple Inc.の商標です。※WiFi CERTIFIEDマークWiFi Protected Set upマークは、WiFi Allianceの認定マークです。※Google、Google Cloud Print、AndroidはGoogle LLC.の登録商標または商標です。※Adobe、Adobeロゴ、PostScript、PostScriptロゴはAdobe Systems Incorporatedの登録商標または商標です。※SAPはドイツおよび世界各国におけるSAP AGの登録商標です。※その他、記載の製品名、会社名は一般に各社の登録商標または商標です。



FM24095 / ISO9001

当社はISO9001(品質マネジメントに関する国際規格)の認証を受けています。



当社は環境マネジメントシステムISO14001:2015の認証取得をしております。



植物由来成分を25重量%以上を含んだバイオマスプラスチックを製品部品の一部*に採用しています。弊社ではバイオマスプラスチックの採用を順次進めていき、環境負荷低減に取り組んでいきます。

*OKIロゴプレート

次の行為は法律で禁止されています。

- (1) 国内外で流通する紙幣、貨幣、郵便はがき、未使用の切手、政府発行の印紙・証券類をコピーすること
- (2) 著作権者の許諾なしに著作物のすべて、または一部を複写・複製すること(著作権法上、著作権が制限される場合は除く)



注意 安全にお使いいただくために ご使用の前に取扱説明書をよくお読みのうえ、正しくお使いください。表示された正しい電源・電圧でお使いください。アースを確実に取付けてください。故障や漏電の場合、感電する恐れがあります。

※商品の色は印刷の関係上、実際と若干異なる場合があります。※本カタログの仕様は、2019年2月現在のものです。機能向上のため、カタログの内容を予告なしに変更する場合があります。



株式会社 沖データ

<https://www.oki.com/jp/printing/>

お客様相談センター / ☎ 0120-654-632

※携帯電話・IP電話からは ☎ 0570-055-654
(ご注意:ナビダイヤルからの通話料は、お客様のご負担となります。)

- 本社/国内営業本部 / 〒108-8551 東京都港区芝浦4-11-22(OKIビジネスセンター1号館) ☎ 03-6453-6709
- 北海道支店 / 〒060-0003 札幌市中央区北三条西3-1-44(ヒューリック札幌ビル7F) ☎ 011-218-8322
- 東北支店 / 〒980-0811 仙台市青葉区一番町3-1-1(仙台ファーストタワー15F) ☎ 022-212-6724
- 中部支店 / 〒461-0004 名古屋市東区葵3-15-31(千種ビル1F) ☎ 052-935-8510
- 静岡営業所 / 〒420-0031 静岡市葵区呉服町2-1-5(5風来館5F) ☎ 054-205-3373
- 関西支店 / 〒541-0051 大阪市中央区備後町2-6-8(サンライズビル8F) ☎ 06-6264-1772
- 中国支店 / 〒730-0017 広島市中区鉄砲町8-18(広島日生みどりビル9F) ☎ 082-511-8567
- 四国営業所 / 〒760-0017 高松市番町1-7-5(明治安田生命高松ビル5F) ☎ 087-822-1360
- 九州支店 / 〒810-0001 福岡市中央区天神2-13-7(福岡平和ビル4F) ☎ 092-712-6620

お問い合わせは、下記販売店まで。